



easy-con®

Trägersystem • Bild

Wie sehr Ihre **Ansprüche**
auch wachsen,
easy-con[®] wächst mit.



2 - 5

6 - 7

8 - 9

10 - 11

12 - 13

14 - 15

rückwärtige Umschlaginnenseite

das Prinzip

• Gardinendekoration

• Flächenvorhang

• Deckenlösung

• Basis-Anlagen

• Einzelkomponenten

• Endstücke

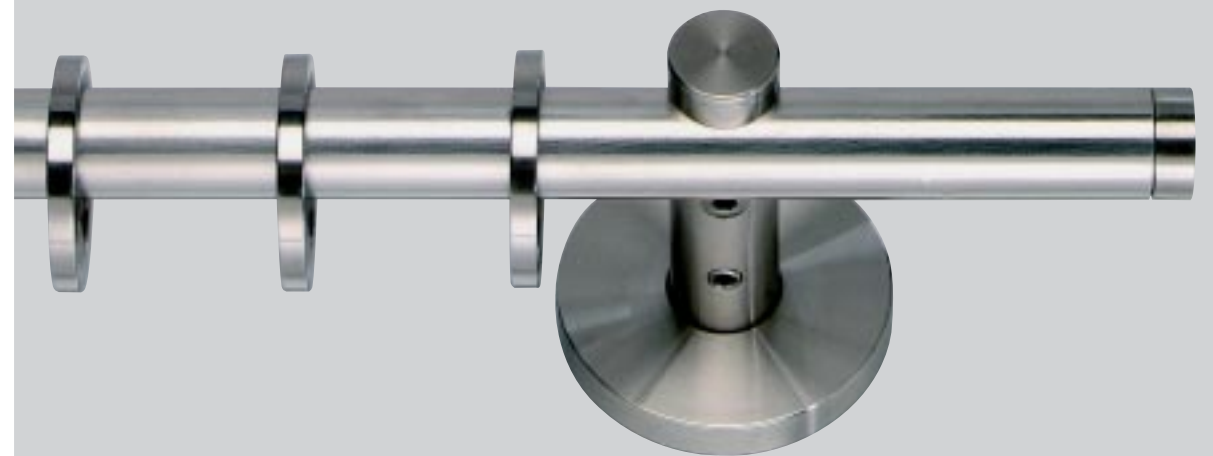

Inhalt

Warum ist easy-con[®]
so außergewöhnlich?

easy-con[®] ermöglicht Ihnen die Umsetzung Ihrer eigensten Ideen auf nie zuvor erlebte Art und Weise auf der Basis von Ø16 mm- und Ø20 mm-Anlagen für Rohre, Stangen, Profile und deren Kombination!

Unser Wissen aus der täglichen Praxis ist Grundlage und Garant für die enorme Vielseitigkeit und Anwenderführung bei größtmöglichem Komfort - beginnend bei den ersten Montageschritten, bis hin zu vorbildlicher Funktionssicherheit.

Bis ins kleinste Detail durchdachte Komponenten ergeben einen perfekt abgestimmten Baukasten, mit welchem sich bereits montierte Anlagen auch nachträglich beliebig um- und ausbauen lassen!

Materialien von ausgesuchter Qualität, geknnt und außergewöhnlich präzise bearbeitet sind Basis für die absolute Passigkeit jeder einzelnen Komponente und für die Stabilität der Bauteile untereinander.

Klare Linien und brillante Oberflächen wissen sich unaufdringlich in Szene zu setzen. Das zeitlose Design wird Sie stets neu begeistern.

Die universelle Wandplatte bietet sicheren Halt an Wand und Decke.

Über ihre Aussparungen ist sie problemlos zu justieren.

• Montageplatte und Anschraubhülse



Ø 16 mm



Ø 20 mm

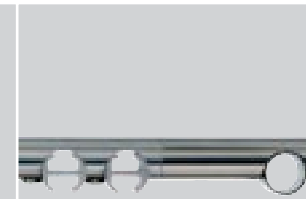

• Träger

Die präzise gefertigten Träger bieten derart sicheren Halt, daß neben den biegbaren Profilen selbst die Rohre und Stangen von oben fest gehalten werden!

Die Folge ist eine bisher unerreichte, augenfällige Symmetrie kombinierter Innenlauf-/Ring-Garnituren, welche - durch somit vereinheitlichte Maße - die folgende Fertigung der verschiedenen Behänge deutlich erleichtert!

Als sinnvolle Ergänzung stehen Ihnen verschiedene, gleichfalls ausbaubare Deckenlösungen zur Verfügung, mit welchen Sie auch minimalste Deckenabstände realisieren können.

Es steht Ihnen eine schier unerschöpfliche Vielfalt an Trägerkombinationen zur Verfügung!

Verbinden Sie nach Belieben Trägerelemente untereinander für Anlagen mit unterschiedlicher Lauf-Anzahl.

Nutzen Sie die verschiedenen langen Verlängerungsstücke, um Wandabstände individuell zu korrigieren oder den Abstand zwischen Läufen zu vergrößern.

Für die sichere, verwindungssteife Verbindung sorgen in jedem Fall die schraubbaren Befestigungsdorne.

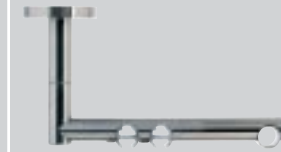

• Trägermodifikation



- Dekorelemente, Endstücke und Ringe

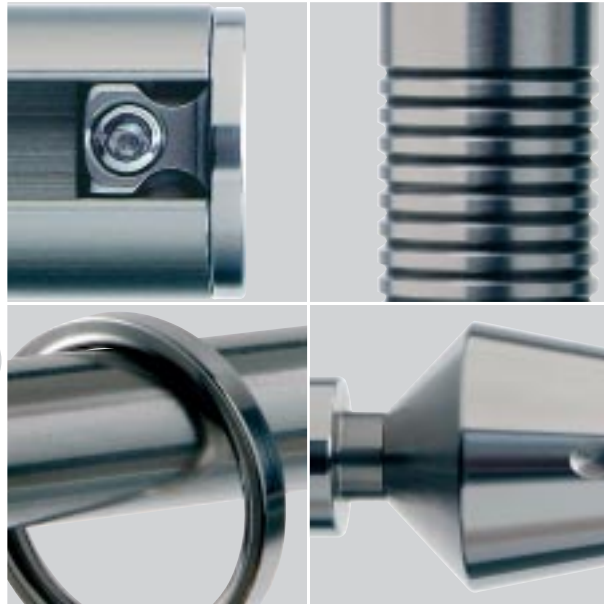

Fremdgehen erlaubt!

Die easy-con[®]-Endstücke sind der gelungene Abschluß für jede Anlage dieses Systems!

Viele der Endstücke eignen sich für die Verwendung mit Rohren und Profilen gleichermaßen und sind somit universell einsetzbar.

Auf der rückwärtigen Umschlaginnenseite dieser Ausgabe finden Sie eine Kollektion an ausgesuchten Formen für jeden Geschmack.

Da easy-con[®] systemübergreifend einsetzbar ist, haben Sie darüber hinaus die Möglichkeit, Endstücke aus den Ø16 mm-Programmen anderer Hersteller einzusetzen.

So viel Freiheit bietet Ihnen kein anderes System!



Alles, was Sie für die Endmontage benötigen werden.



- Wandmontage - Gardinendekoration

- erhältlich in den Farben



edelstahl



messing-glanz



messing-matt

- eine Auswahl praxisorientierter Trägerkombinationen

besondere **Highlights:**

Eine häufig gesuchte Dekorationslösung bietet der 2-Lauf-Träger unter Nr. 6 mit seinem geringen Lauf-Abstand.

Ebenso bemerkenswert sind auch dessen Kombinationen!



1. Store oder Deko
Ring oder Schlaufe 16 + 20 mm



2. Store oder Deko
Innenlauf 16 + 20 mm

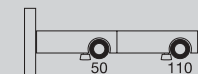

3. Store mit Deko
Ring oder Schlaufe 16 + 20 mm

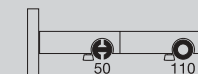

4. Store mit Deko
kombiniert 16 + 20 mm



5. Store mit Deko
Innenlauf 16 + 20 mm

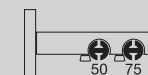

6. übereinanderziehbarer Store
Innenlauf 16 mm



7. Store und Deko jew. übereinanderziehbar
Innenlauf 16 mm



8. übereinanderziehbarer Store + Deko
kombiniert 16 / 16 + 20 mm



9. übereinanderziehbarer Store + Deko
Innenlauf 16 / 16 + 20 mm

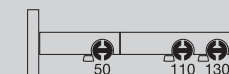

10. Store + übereinanderziehbare Deko
Innenlauf 16 + 20 / 16 mm

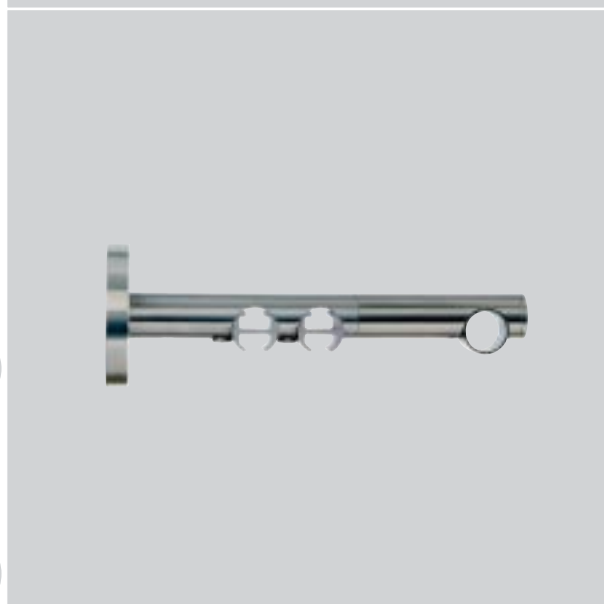
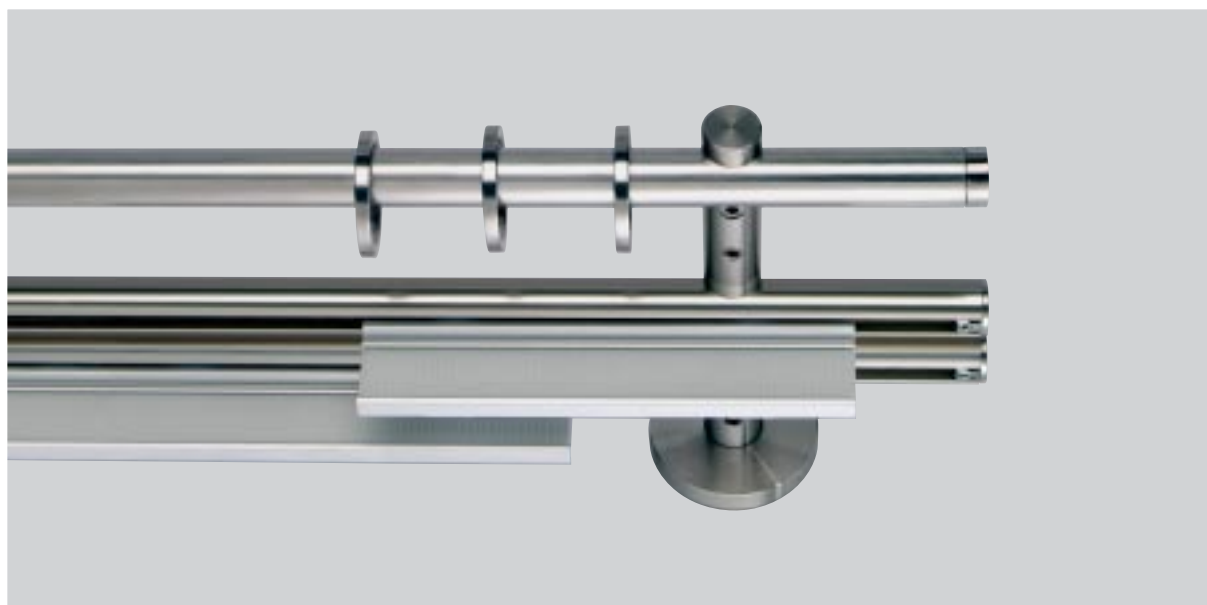

• Wandmontage - Flächenvorhang

- erhältlich in der Farbe



edelstahl

besondere **Highlights:**

Mit easy-con® halten Sie die elegante Alternative zu herkömmlichen Flächenvorhangschienen in Händen!

Lassen Sie Ihrer Kreativität freien Lauf, wenn es darum geht, die großen Basisbereiche Innenlauf, Ring-/Schlaufengarnituren und Flächenvorhang-/Paneelanlagen frei miteinander zu kombinieren.

für den Einsatz von:
Flächenvorhängen (Paneelwagen)



11. Innenlauf 16 mm



14. Innenlauf 16 mm

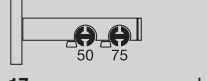

17. Innenlauf 16 mm

zur Kombination von:
Flächenvorhängen (Paneelwagen) und Ring-/Schlaufengardinen



12. kombiniert 16 / 16 + 20 mm

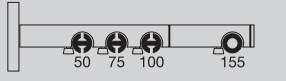

15. kombiniert 16 / 16 + 20 mm



18. kombiniert 16 / 16 + 20 mm

zur Kombination von:
Flächenvorhängen (Paneelwagen) und Gardinen mit Faltenband



13. Innenlauf 16 / 16 + 20 mm

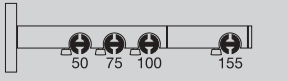

16. Innenlauf 16 / 16 + 20 mm

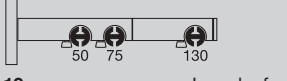

19. Innenlauf 16 / 16 + 20 mm

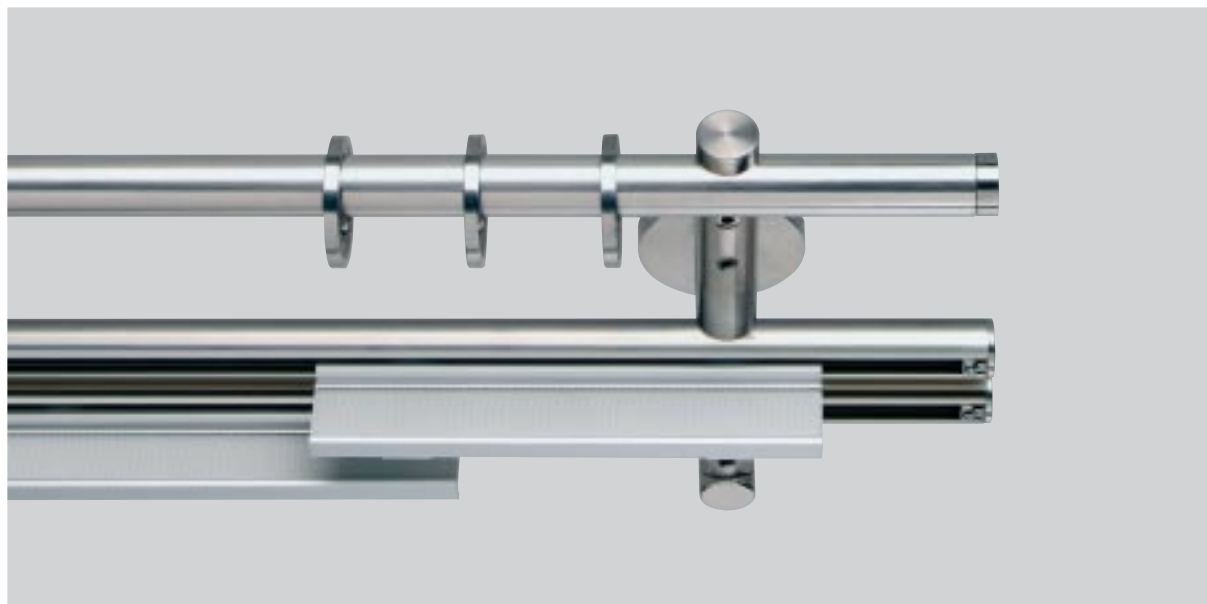

• Deckenlösung

• erhältlich in den Farben



edelstahl



messing-glanz



messing-matt

• ruhig mal „an die **Decke** gehen“

besondere **Highlights:**

Drei Deckenlösungen runden die Funktionsspanne aller zuvor gezeigter Anwendungen elegant, umfassend und kompromisslos ab - nicht nur der Optik wegen!
Auch ermöglichen sie die effiziente und funktionssichere Umsetzung einer Vielzahl individueller Sonderlösungen.

Besonderes Augenmerk verdient der Träger Nr. III mit seinem bisher unerreicht geringen Deckenabstand.

Alle Deckenlösungen lassen sich, wie die Träger auch, mit den Verlängerungselementen beliebig ausbauen!



I. Deckenmontage sämtlicher Trägerkombinationen bei durchgängiger Optik und mit minimalem Wandabstand



II. Deckenmontage sämtlicher Trägerkombinationen mit Wandplatte



III. Deckenmontage optimiert für Garnituren bei minimalem Deckenabstand





Mit den easy-con[®]-Basis-Anlagen
schnell am **Ziel**.

Bei dieser Fülle an Möglichkeiten
fällt es zuweilen schwer, eine
Entscheidung zu treffen.

Im Folgenden finden Sie nochmals
eine vollständige Aufstellung der
bereits gezeigten Trägerkombinationen
als **einsetzungsfertige Basis-Anlagen**
mit zugehörigem Einsatzbereich
und Artikelnummer.

Entscheiden Sie sich für diejenige
Basis-Anlage, welche Ihren
Bedürfnissen weitestgehend oder gar
vollständig entspricht.

Für individuelle Anpassungen stehen
als weitere Ausbaustufen die
verschiedenen Deckenlösungen,
sämtliche Einzelkomponenten und eine
Kollektion weiterer Endstücke - auf
der rückwärtigen Umschlaginnenseite -
zu Ihrer Verfügung.

• erhältlich in den Farben

• Basis-Anlagen für
Wandmontage - Gardinendekoration

- | | | |
|-----|--|---|
| 1. | | Store oder Deko
Ring oder Schlaufe 16 + 20 mm |
| 2. | | Store oder Deko
Innenlauf 16 + 20 mm |
| 3. | | Store mit Deko
Ring oder Schlaufe 16 + 20 mm |
| 4. | | Store mit Deko
kombiniert 16 + 20 mm |
| 5. | | Store mit Deko
Innenlauf 16 + 20 mm |
| 6. | | übereinanderziehbarer Store
Innenlauf 16 mm |
| 7. | | Store und Deko
jeweils übereinanderziehbar
Innenlauf 16 mm |
| 8. | | übereinanderziehbarer Store +
Deko
kombiniert 16 / 16 + 20 mm |
| 9. | | übereinanderziehbarer Store +
Deko
Innenlauf 16 / 16 + 20 mm |
| 10. | | Store +
übereinanderziehbare Deko
Innenlauf 16 + 20 / 16 mm |



• Basis-Anlagen für
Wandmontage - Flächenvorhang

- | | | |
|-----|--|----------------------------|
| 11. | | Innenlauf 16 mm |
| 12. | | kombiniert 16 / 16 + 20 mm |
| 13. | | Innenlauf 16 / 16 + 20 mm |
| 14. | | Innenlauf 16 mm |
| 15. | | kombiniert 16 / 16 + 20 mm |
| 16. | | Innenlauf 16 / 16 + 20 mm |
| 17. | | Innenlauf 16 mm |
| 18. | | kombiniert 16 / 16 + 20 mm |
| 19. | | Innenlauf 16 / 16 + 20 mm |



• universelle Ausbaustufe - Deckenlösung

- | | | |
|------|--|---|
| I. | | Deckenmontage sämtlicher
Trägerkombinationen bei
durchgängiger Optik und mit
minimalem Wandabstand |
| II. | | Deckenmontage sämtlicher
Trägerkombinationen mit
Wandplatte |
| III. | | Deckenmontage optimiert
für Garnituren bei
minimalem Deckenabstand |



sofort • sofort oder später •
sofort **und** später

Ob zum Ausbau, Umbau oder als Ersatz -
alle Einzelkomponenten sind separat erhältlich
und werden dauerhaft vorgehalten, damit
Sie Ihrer Kreativität von Beginn an und in
Zukunft freien Lauf lassen können.



Mit nach Ihren
Vorgaben gebo-
genen Profilen
bleiben Sie stets
auf dem
richtigen Kurs.



1601-010
Wandplatte



1601-011
Abdeckrosette



1601-021
Befestigungsdorn



1601-030
Zwischenstück 1-lfg.
für Ø16 mm
Rohre, Stangen und Profile



2001-030
Zwischenstück 1-lfg.
für Ø20 mm
Rohre, Stangen und Profile



1602-030
Zwischenstück 2-lfg.
für Ø16 mm
Rohre, Stangen und Profile



1603-030
Zwischenstück 3-lfg.
für Ø16 mm
Rohre, Stangen und Profile



1604-030
Zwischenstück 4-lfg.
für Ø16 mm
Rohre, Stangen und Profile



1606-010
Anschraubhülse
für Deckenträger



1606-020
Zwischenstück
für Deckenträger



1601-021
Befestigungsdorn



1606-030
Deckenträger
Trägeraufnahme



in Kürze erhältlich
Deckenträger für
Rohre und Profile Ø16 mm,
optimiert für minimalen
Deckenabstand



1601-060
Verlängerung
7,5 mm

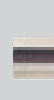

1601-061
Verlängerung
15 mm



1601-062
Verlängerung
45 mm



1601-035
Madenschraube



1601-036
Präzisionsschraube - konisch
zur Fixierung von Rohren,
Stangen und Profilen am Träger



169990-640
Rohr
Ø16 mm
Edelstahl gebürstet



808-16-77
Profil
Ø16 mm
Aluminium Edelstahl-Optik
biegbar



169551-640
Flachring mit Gleiteinlage
inklusive Faltenhaken



1601-040
Inbusschlüssel
SW 3 mm



1601-041
Befestigungssatz

Ihr Fachhändler

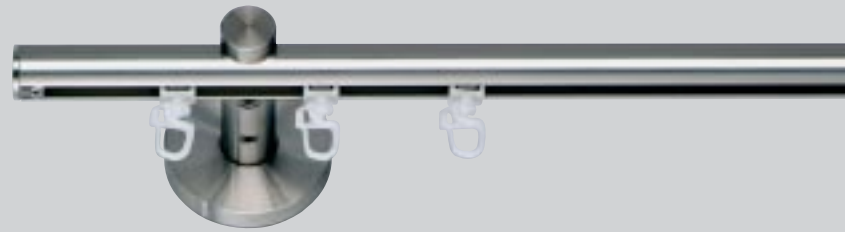

Die Lieferung der easy-con®-Produkte erfolgt ausschließlich über den Fachhandel.

Vorkommende Maßangaben sind gerundet.













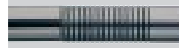

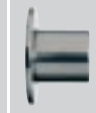

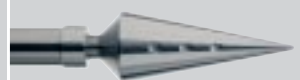

Änderungen aufgrund technischer Weiterentwicklung und Irrtum vorbehalten.

Lübke GmbH

D-58802 Balve
Glärbach 21-25 • Gewerbegebiet

Telefon: 0 23 75 - 30 34
Telefax: 0 23 75 - 54 34

email: luebke.dekor@t-online.de
Internet: www.luebke-dekor.de

	1. Filo ○ ●		10. Ellipse ○ ⊕ ● ● ●	
	2. Strix ○ ● ● ●		11. Kegelstumpf ○ ⊕ ● ● ●	
	3. Epos ○ ● ● ●		12. Wandlager zu 5. - 11. ○ ⊕ ● ● ●	
	4. Wandlager zu 1. - 3. ○ ⊕ ● ● ●		13. easy-con®-Spitze ○ ⊕ ● ● ●	
	5. Cap ○ ⊕ ● ● ●		14. easy-con®-Zylinder ○ ⊕ ● ● ●	
	6. Cone ○ ●		15. easy-con®-cap ○ ⊕ ● ● ●	
	7. Globe ○ ●		16. easy-con®-minimal ⊕ ● ● ●	
	8. Gun ○ ●		17. Wandlager zu 13. - 16. ○ ⊕ ● ● ●	
	9. Zylinder ○ ⊕ ● ● ●			
				
		edelstahl	messing-glanz	messing-matt

16

Endstücke Ø16 mm

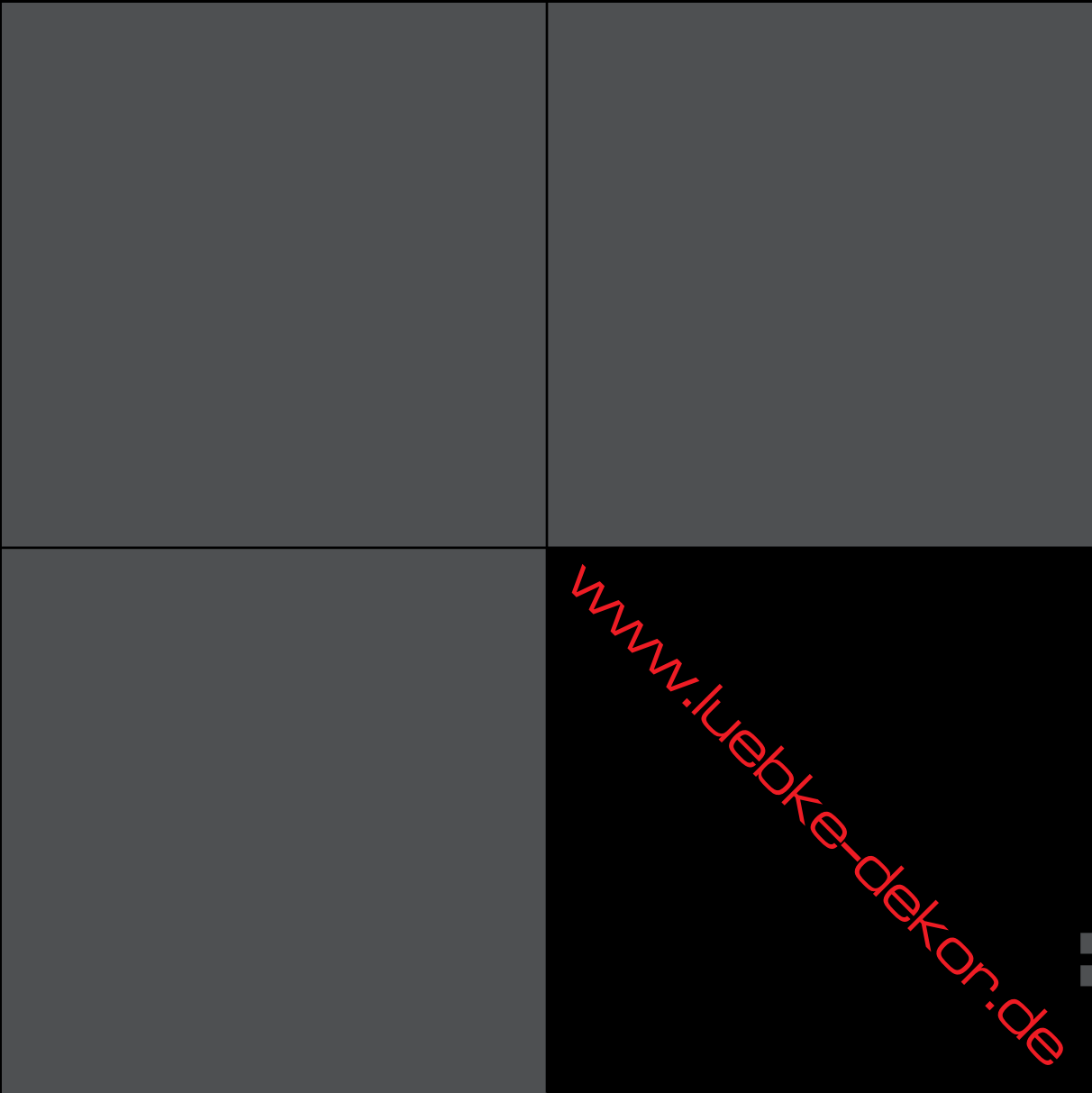

www.luebke-dekor.de

LÜBKE